









80 VJR / 100 VJR

	80 VJR	100 VJR
 Hauteur de travail	7.70 m	9.90 m
Hauteur de plate-forme	5.70 m	7.90 m
Hauteur d'articulation	4.23 m	6.67 m
Déport	3.25 m	3.15 m
 Débattement du pendulaire	+70° / - 70°	
Rotation du panier	+70° / - 70°	
Rotation tourelle	350°	
 Capacité	200 kg	
Nombre de personnes (int./ext.)	2/1	
Panier (Largeur x Longueur)	0.90 x 0.75 m	
 1. Largeur hors tout	0.99 m	
2. Longueur hors tout	2.95 m	2.82 m
3. Hauteur hors tout	1.99 m	
4. Rayon de braquage intérieur	0.49 m	
5. Rayon de braquage extérieur	1.98 m	
6. Garde au sol	10 cm	
7. Empattement	1.20 m	
 Vitesse de translation	4.50 km/h	
Vitesse de travail	0.65 km/h	
 Pente franchissable	25%	
Dévers admissible	2° - 3.5%	
 Pneumatiques	16-5-11 1/4	
Roues motrices	2 (arrière)	
Roues directrices	2 (avant)	
 Poids (peut varier en fonction des options et standards du pays)	2250 kg	2650 kg
 Batteries	250 Ah (C5) / 24 V	
Chargeur intégré	30 Ah / 24 V	

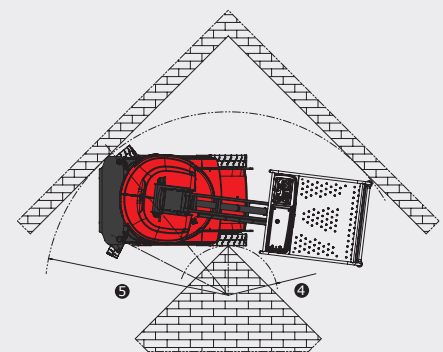
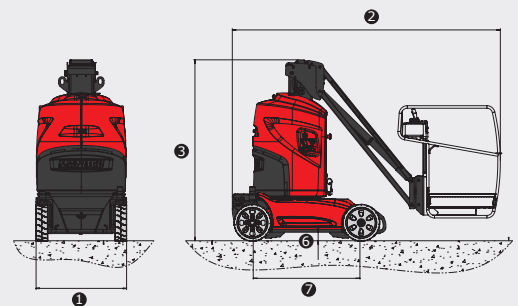
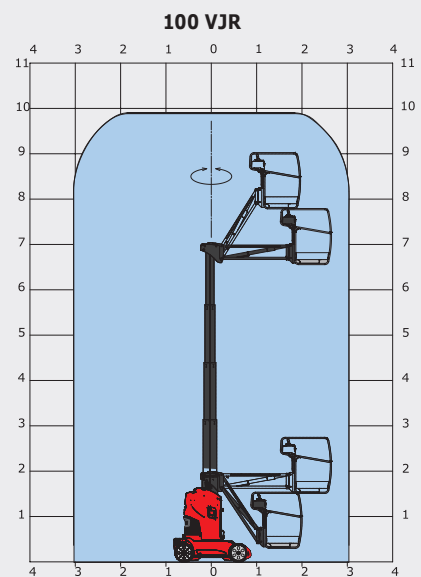
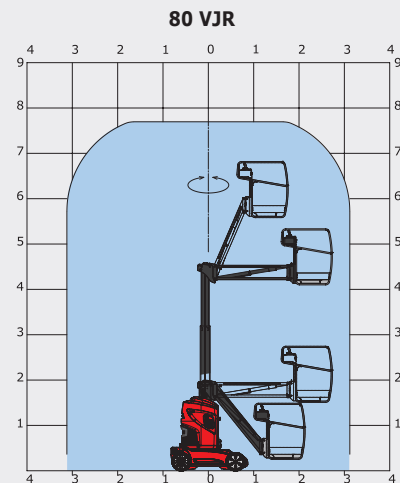

Équipements standards

- Commandes proportionnelles
- Translation possible à hauteur maximale
- Alarme sonore et témoin lumineux de dévers et surcharge
- Chargeur intégré
- Descente manuelle de secours
- Freinage de type négatif
- Avertisseur sonore dans le panier
- Horamètre
- Indicateur de témoin de charge batteries
- Anneaux d'élingage
- Aide au diagnostic intégré
- Roues à bandages non marquants
- Roues à bandage cranté non marquantes
- Roues tous chemins non marquantes
- Panier avec planché ajouré
- Technologie bus CAN
- Boîte à outils dans le panier

Équipements optionnels

- Feux à éclats
- Phare de travail
- Prédisposition air
- Prédisposition eau
- Prise 230 V avec disjoncteur différentiel
- Peinture spéciale
- Huile biodégradable
- Remplissage centralisé des batteries
- Rapport de vérification initiale avant mise en service
- Harnais de sécurité
- Huile grand froid
- Batterie gel

LOCATION BTP & SERVICES
www.fls.fr

Cette publication présente le descriptif des versions et possibilités de configuration des produits MANITOU qui peuvent différer en équipement. Les équipements présentés dans cette brochure peuvent être de série, en option, ou non disponibles suivant les versions. MANITOU se réserve le droit, à tout moment et sans préavis, de modifier les spécifications décrites et représentées. Les spécifications portées n'engagent pas le constructeur. Pour plus de détails, contactez votre concessionnaire MANITOU. Document non contractuel. Présentation des produits non contractuelle. Liste des spécifications non exhaustive. Les logos ainsi que l'identité visuelle de l'entreprise sont la propriété de MANITOU et ne peuvent être utilisés sans autorisation. Tous droits réservés. Les photos et schémas contenus dans la présente brochure ne sont fournis qu'à des fins de consultation et à titre indicatif.

MANITOU BF SA - Société anonyme à conseil d'administration - Capital social : 39 547 824 euros - 857 802 508 RCS Nantes

